

ACROPAQ CR50/CR60

Snelstartgids

Op www.acropaq.com kunt u de installatie video's bekijken!

CR50



Eigenschappen:

- ZEER COMPACT! Simpel en gebruiksvriendelijk
- **Afnumerische thermische printer!**
- 8 bedienden
- 4 TALEN → ENG/DEU/FRA/NL
- 4 BTW tarieven
- Breedte papierrol: 57mm
- Max. Ø 65mm!
- 6 regels koptekst van max 24 karakters
- 4 regels voettekst van max 24 karakters
- Operator LED display van 10 karakters
- 14 Departementen (7x2 door shift toets)
- 400 PLU's
- **Kleine lade** → 8 geldbakjes, 4 biljetvakken
- X/Z rapporten
- Trainingsmodus
- Voeding: AC 230V
- Afmetingen: 340x360x200mm

CR60



Eigenschappen:

- Simpel en gebruiksvriendelijk
- **Afnumerieke thermische printer!**
- 8 bedienden
- 4 TALEN → ENG/DEU/FRA/NL
- 4 BTW tarieven
- Breedte papierrol: 57mm
- Max. Ø 65mm!
- 6 regels koptekst van max 24 karakters
- 4 regels voettekst van max 24 karakters
- Operator LED display van 10 karakters
- 14 Departementen (7x2 door shift toets)
- 400 PLU's
- **GROTE lade** → 8 geldbakjes, 4 biljetvakken
- X/Z Rapporten
- Trainingsmodus
- Voeding: AC 230V
- Afmetingen: 410x420x200mm

Belangrijk!

1. Gebruik thermisch papier met de volgende eigenschappen:
57mm breed en max Ø 65mm
2. Bij ingeven van prijzen, NOOIT het puntje gebruiken, dus voor 19,50 EUR moet u "1950" intikken!

1. Contents

2.	LEER UW KASSA	3
1)	Nuttige weetjes:	3
2)	Algemene informatie/veiligheidsinstructies	3
3)	Toetsenbord-indeling	4
3.	In gebruik nemen: Plaatsing batterijen en kassarol + aansluiten stroom	5
1)	Plaats de batterijen.....	5
2)	Thermische kassarol plaatsen:	5
3)	Kassa aan stroom aansluiten	5
4.	Programmatie	5
1)	TAAL	5
2)	Datum programmeren:.....	5
3)	Uur programmeren:.....	5
4)	“%” toets programmeren (negatief voor korting en positief voor opslag)	5
5)	“- / +” toets programmeren (negatief voor korting en positief voor opslag).....	6
6)	BTW tarieven programmeren (MAX 4!)	6
7)	Status (welk BTW tarief, en welke prijs?) van een departement programmeren	6
8)	Departement namen programmeren:.....	7
9)	PLU's programmeren (MAX 400 PLU's)	7
10)	PLU's namen programmeren.....	8
11)	Kopregel en voettekst programmeren	8
12)	Trainingsmodus	8
13)	Clerks (Gebruiker) activeren en gebruiken (MAX 8!)	8
14)	SYSTEEMOPTIES wijzigen.....	9
15)	Reset	9
5.	AFDRUKKEN VAN RAPPORTEN	11
1)	X-RAPPORT.....	11
2)	X2-RAPPORT	11
3)	Z-RAPPORT.....	11
4)	Z2-RAPPORT.....	11
5)	Print dump rapporten (Geheugen rapporten afdrukken).....	12
6.	PRAKTIJKVOORBEELD	13
7.	FAQ	15

2. LEER UW KASSA

1) Nuttige weetjes:

- DEP (Afd):** Departement - Afdeling; een categorie voor het classificeren van artikelen. Ieder artikel moet tot een afdeling behoren
- PLU:** Price Look Up, oftewel prijs-opzoeken; een categorie voor het classificeren van artikelen. PLU's zijn dus artikelnummers
Voorbeeld: Departement SODA kan PLU COCA-COLA bevatten
- BTW (VAT):** Belasting toegevoegde waarde (Value Added Tax)
- X-Rapport:** Tussentijds overzicht van transacties. De gegevens wordt na consulatie van dit rapport NIET op nul gezet!
- Z-Rapport:** Om de dag te sluiten, moet u een Z-rapport afdrukken en bewaren voor uw boekhouding.
Belangrijk: Wanneer u een nulzet (Z) rapport neemt, dan worden de afgedrukte gegevens gewist uit de totalen!







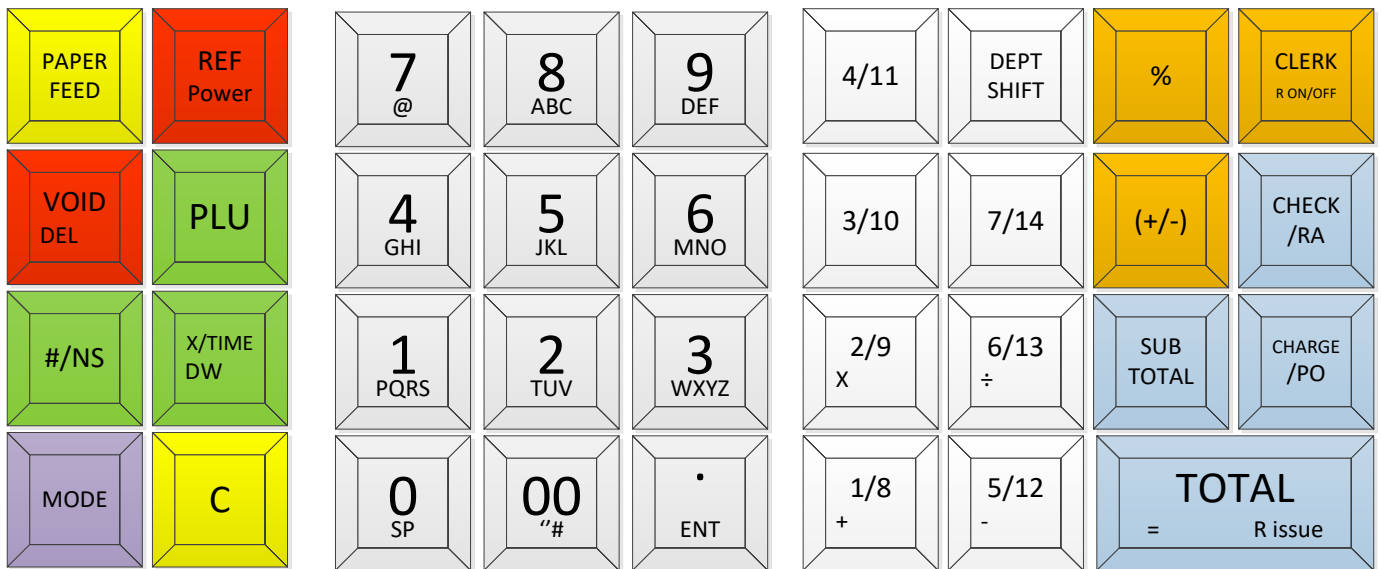











2) Algemene informatie/veiligheidsinstructies

- De kassa's CR50 en CR60 zijn uitsluitend bedoeld voor gebruik binnenshuis!
- Controleer altijd of de aangegeven ingangsspanning overeenkomt met de lokale netspanning!
Veiligheidsinstructie: Het stopcontact moet zich in de buurt van het kasregister bevinden en gemakkelijk toegankelijk zijn. Dit betekent dat het kasregister in een geval van nood snel van de stroomvoorziening kan worden gescheiden
- Opmerking: Bij onderbreking van de stroomvoorziening blijven alle gegevens bewaard. De batterijen zorgen ervoor dat de gegevens tot ongeveer 2 maanden vanaf de onderbreking van de stroomvoorziening bewaard blijven!
- Dit kasregister is een ultramodern technisch apparaat. Probeer het nooit zelf te repareren. Als reparatie noodzakelijk is, neem dan contact op met een dealer in uw buurt of het servicecenter van ACROPAQ
- Steek nooit metalen voorwerpen, bijvoorbeeld schroevendraaiers, paperclips in de kassa. Deze voorwerpen kunnen schade aan het kasregister veroorzaken en voor u een gevaar op een elektrische schok betekenen
- Schakel de kassa steeds uit als u deze niet langer gebruikt
- Verwijder stof voorzichtig met een zachte doek. Gebruik voor het reinigen van het kasregister nooit water, alcohol-oplossingen of verdunners
- Om de kassa volledig zonder stroom te zetten, trekt u de stekker uit het stopcontact
- Stel het kasregister nooit bloot aan extreme temperaturen
- De kassa werkt gewoon op netstroom. Om het kwijtspele van programmatie te vermijden en om gegevensverlies tegen te gaan, adviseren wij u ook de 2 meegeleverde AA Alkaline batterijen in de kassa te plaatsen
- In geval van transportschade moet het apparaat in de verpakking samen met de eventuele accessoires worden teruggezonden
- Let op: Om een lang en storingvrij gebruik te garanderen moet u de volgende informatie in acht nemen:
 - o Nooit printen als er geen papier in de printer is geplaatst!
 - o Nooit het papier tijdens het printen eruit trekken!
 - o Nooit papier van mindere kwaliteit gebruiken!
 - o Nooit gebruikte papierrollen opnieuw gebruiken!

3) Toetsenbord-indeling



Bepaalde toetsen hebben 2 functies: één voor registratie en één voor het rekentoestel.

	Papiertransport		→		Departementtoetsen
	REF/Refund = Teruggavetoets				Wordt gebruikt voor departementen 7→14 te kunnen selecteren
	Wissen / Correctietoets				Cheque-transactie
	Price Look Up				Subtotaal
	No Sale-toets / Lade open Deze toets heeft geen impact op het verkoopstotaal				
	Gebruikt voor het vermenigvuldigen van departement ingaven				
	Toets voor het springen tussen verschillende standen (PRG / REG / X / Z)				
	Clear				Bankkaart-transactie
	Het toewijzen van een bediende Af/aanzetten van de bonprinter				Cash transactie
	Gebruikt voor extra toeslag of korting toe te kennen, in % van het totaal				
	Gebruikt voor extra toeslag of korting toe te kennen				

3. In gebruik nemen: Plaatsing batterijen en kassarol + aansluiten stroom

1) Plaats de batterijen

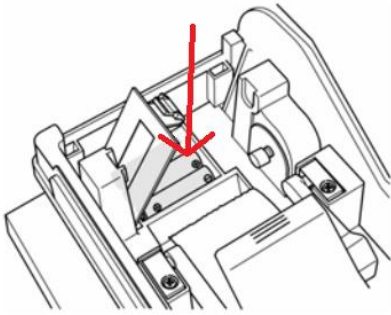

- Open het compartiment van het printgedeelte (achterkant naar boven trekken)
- Open het batterij-gedeelte
- Plaats 2 AA batterijen (standaard meegeleverd!)

LET OP: De kassa werkt enkel op netstroom! Deze batterijen dienen ervoor om de programmering niet te verliezen mocht de stroom > 30min uitvallen!

2) Thermische kassarol plaatsen:

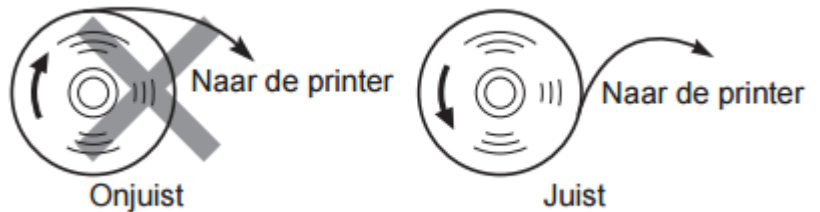
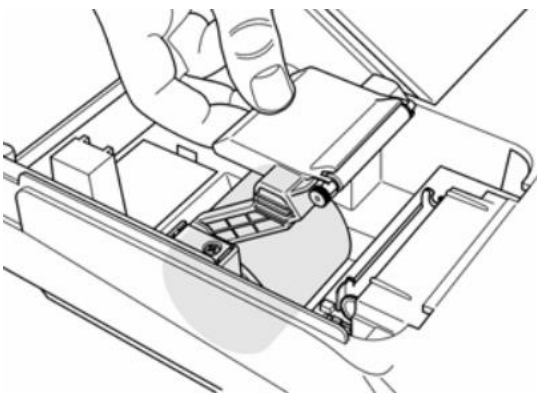

3) Kassa aan stroom aansluiten

4. Programmatie

1) TAAL

U ziet nu "LANGUAGE" op de display

Druk zo vaak op "#/NS" tot "TAAL" op de display verschijnt. Druk daarna op "TOTAL" (u heeft nu de taal van de kassa op "Nederlands" geprogrammeerd)

2) Datum programmeren:

- Druk op Met de MODE toets, zet de kassa op PRG modus
- Datum invoeren (voor 5 mei 2015: "050515" → ddmmyy)
- Bevestig met "#/NS"



3) Uur programmeren:

- Met de MODE toets, zet de kassa op PRG modus
- Uur ingeven (voor 15u28: "1528", voor 8u25: "825")
- Bevestig met "X/TIME"



4) "%" toets programmeren (negatief voor korting en positief voor opslag)



- Met de MODE toets, zet de kassa op PRG modus
- Toeslag van 15%:

- o Met de numerieke toetsen geef in "1500" (voor 15.00%)
 - o Druk nu op "0" om aan te geven dat het om een toeslag gaat (dus in ons voorbeeld staat nu "15000" op het display)
 - o Druk op "%"
- 
- Korting van 8%:
 - o Met de numerieke toetsen geef in "800" (voor 8.00%)
 - o Druk nu op "1" om aan te geven dat het om een korting gaat (dus in ons voorbeeld staat nu "8001" op het display)
 - o Druk op "%"
- 

5) "- / +" toets programmeren (negatief voor korting en positief voor opslag)

- Met de MODE toets, zet de kassa op PRG modus
 - o Opslag van 1 EUR:
 - Geef in "100" (voor 1.00EUR)
 - Geef in "0" om aan te geven dat het om een opslag gaat (dus in ons voorbeeld staat nu "1000" op het display)
 - Druk op "- / +"
 - o Korting van 1.50 EUR:
 - Geef in "150" (voor 1.50 EUR)
 - Geef in "1" om aan te geven dat om een korting gaat (dus in ons voorbeeld staat nu "1501" op het display)
 - Druk op "- / +"
- 
- 

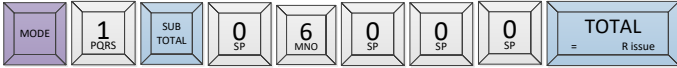
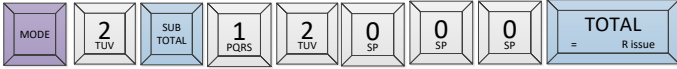
6) BTW tarieven programmeren (MAX 4!)

- BTW 1 à 6%
 - o Met de MODE toets, zet de kassa op PRG modus
 - o Geef in "1" (voor BTW tarief 1)
 - o Druk op "Subtotal"
 - o Geef in "06000" (voor 6%)
 - o Druk op "TOTAL"
 - BTW 2 à 12%
 - o Met de MODE toets, zet de kassa op PRG modus
 - o Geef in "2" (voor BTW tarief 2)
 - o Druk op "Subtotal"
 - o Geef in "12000" (voor 12%)
 - o Druk op "TOTAL"
 - BTW 3 à 21%
 - o Met de MODE toets, zet de kassa op PRG modus
 - o Geef in "3" (voor BTW tarief 3)
 - o Druk op "Subtotal"
 - o Geef in "21000" (voor 21%)
 - o Druk op "TOTAL"
- 
- 
- 

7) Status (welk BTW tarief, en welke prijs?) van een departement programmeren

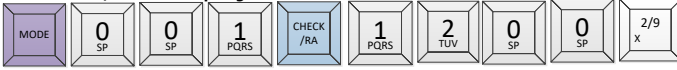
- Met de MODE toets, zet de kassa op PRG modus
 - o Voorbeeld 1: departement 1, BTW tarief 1, geen vaste prijs
 - Geef in "001" (voor BTW1)
 - Druk op "CHECK"
 - Geef in "000" (geen vaste prijs)
 - Druk op DEP1
 - o Voorbeeld 2: departement 2, BTW tarief 1, vaste prijs 12.00 EUR
 - Geef in "001" (voor BTW1)
 - Druk op "CHECK"
 - Geef in "1200" (voor 12 euro en nul cent)
 - Druk op DEP2
 - o Voorbeeld 3: departement 3, BTW tarief 2, vaste prijs 1.50 EUR
 - Geef in "002" (voor BTW2)
- 
- 

- Druk op "CHECK"
- Geef in "150" (voor 1 euro en 50 cents)
- Druk op DEP3
- Voorbeeld 4: departement 7, BTW tarief 3, geen vaste prijs
 - Geef in "003" (voor BTW3)
 - Druk op "CHECK"
 - Geef in "000" (geen vaste prijs)
 - Druk op DEP7

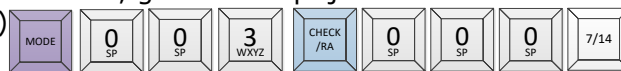
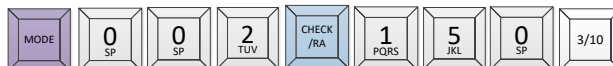

8) Departement namen programmeren:

TIPS:

- U kan max 14 departementen programmeren
 - Voor dep 7 → 14, moet u op 1x op de "DEPT SHIFT" drukken
- Om laatste ingave te schrappen: "VOID / DEL"
- Om de cursor naar de volgende positie te verplaatsen: "ENT"
- Voor een spatie: "0/SP"
- Stel dat u de tekst wil wijzigen van DEP03, dan kan u, waar opeens DP01 verschijnt, 2x op drukken voor direct naar DEP03 te gaan
- Layout voor de tekens:

OFFSET Key	0	1	2	3	4	5	6	7	8	9	0	1	2	3	4	5	6	7	8	9	0	1	2	3	4	5	6	7
00	0	!	"	#	\$	%	&	'	()	*	+	,	-	.	/	:	;	<	=	>	?						
1	P	Q	R	S	p	q	r	s	1	Š	š	Š	p	š	š													
2	T	U	V	t	u	v	2	Ú	ú	Û	û	Ü	ü	Û	ü	Û	ü											
3	W	X	Y	Z	w	x	y	z	3	Ý	ý	Ž	ž	ž														
4	G	H	I	g	h	i	4	Ĝ	ĝ	Í	í	Î	î	Ĝ	í	ì												
5	J	K	L	j	k	l	5	Ł	ł																			
6	M	N	O	m	n	o	6	Ń	ń	Ó	ó	Ô	ô	Ö	ñ	ń	Ó	ó	Ô	ô	Ö	ö	ö					
7	7	@	[\]	^	_	{	!	}	~	i	š	→	←	Σ	∅	Æ	Œ	¨	˙	I	II	III	Γ	J	↑	·
8	A	B	C	a	b	c	8	Á	À	Ā	À	Ā	Ä	ß	Ç	Ç	Ç	á	à	â	ã	ä	å	c	ç			
9	D	E	F	d	e	f	9	Đ	É	Ê	É	È	Ê	Ë	é	e	è	é	ê	ë								

- Met de MODE toets, zet de kassa op PRG modus
- Druk herhaaldelijk op "#/NS" tot DP01 op de display verschijnt
- Geef uw tekst in (Dranken, kranten, schoenen, ...)
 - Voorbeeld: Afdeling "Brood & Koek"
 - Druk volgende toetsen in: 2x8 (= 'B'), 7x1 (= 'r'), 6x6 (= 'o'), ENT (→vermits we 2 keer een 'o' nodig hebben, moeten we 1 positie naar rechts verplaatsen), 6x6 (= 'o'), 4x9 (= 'd'), 1x0 (= Spatie), 7x00 (= '&'), 1x0 (= Spatie), 2x5 (= 'K'), 6x6 (= 'o'), 5x9 (= 'e'), 5x5 (= 'k')
- Druk op "CHECK" om te bevestigen

9) PLU's programmeren (MAX 400 PLU's)

PLU's zijn artikelnummers, elke PLU MOET tot een departement behoren.

- Met de MODE toets, zet de kassa op PRG modus
 - Voorbeeld 1: PLU1, behoort tot DEP1, prijs van 1 EUR
 - Druk op "X/TIME"
 - Druk op "1" (voor PLU1)
 - Druk op "PLU"
 - Geef in "100" (voor 1 EUR)
 - Druk op DEP1



- Bevestig met "X/TIME"
- Voorbeeld 2: PLU1 mag gedelete worden
 - Druk op "X/TIME"
 - Druk op "1" (voor PLU1)
 - Druk op "PLU"
 - Druk op DEP1
 - Bevestig met "X/TIME"



10) PLU's namen programmeren

- Met de MODE toets, zet de kassa op PRG modus
- Druk herhaaldelijk op "#/NS" tot PLU1 op de display verschijnt
- Geef uw tekst in
- Druk op "CHECK" om te bevestigen

11) Kopregel en voettekst programmeren

ATTENTIE:

- 🔗 U kan MAX 6 kopregels en MAX 4 voetregels programmeren!
- 🔗 Elk van maximaal 24 karakters!

- Druk herhaaldelijk op "#/NS" tot HD1 (eerste lijn van de kopregel) op de display verschijnt
- Doe voort zoals onder punt 8 beschreven
- Voettekst: druk herhaaldelijk op "#/NS" tot FT1 (eerste lijn voettekst) op de display verschijnt
- Doe voort zoals onder punt 8 beschreven

12) Trainingsmodus

In de trainingsmodus zal de kassa geen registraties bijhouden en zijn de X/Z-rapporten dus ook niet beschikbaar

Voor activatie:

- Zet de kassa in PRG modus
- Typ: "555555"
- Bevestig met "TOTAL"

Op het display verschijnt nu een liggend streepje op de voorlaatste positie:



Voor desactivatie:

- Zet de kassa in PRG modus
- Typ: "555555"
- Bevestig met "TOTAL"

13) Clerks (Gebruiker) activeren en gebruiken (MAX 8!)

Om gebruikers te kunnen gebruiken, moeten we eerst deze systeemoptie activeren

- Zet de kassa in PRG modus
- Typ: "81"
- Bevestig met "VOID"
- TIP: Om te deactiveren, doet u hetzelfde maar geeft u "80" in

Stel dat we nu Gebruikers 2 gaan programmeren met paswoord 334:

- Zet de kassa in PRG modus
- Typ: "2"
- Klik op "CLERK"
- Typ: "0" (0=actief, 1=inactief)
- Klik op "CHECK"
- Dan het paswoord "334"
- Bevestig met "SUB TOTAL"

Nadien wil de gebruiker ook zich kunnen aanloggen en verkopen registreren

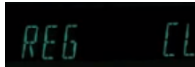
- Zet de kassa in REG modus
- Typ: "2"
- Klik op "CLERK"
- Typ het wachtwoord "334"
- Klik op "CHECK", display toont dit: 
- Nadien kan u verkopen beginnen in te geven
- Om uit te loggen drukt op "9" en dan op "CLERK"

14) SYSTEEMOPTIES wijzigen

De CR50/60 kassa heeft meer dan 50 systeemopties die u kan wijzigen

Onder het download-gedeelte kan u deze allemaal terugvinden

De standaard-optie wordt aangeduid met een asterix (*), vb:

2 : Time Display/Print format	0 : 24-Hour [*]
Note 1)	1 : 12-Hour

Voor een systeemoptie te veranderen, is het steeds dezelfde sequentie:

- Zet de kassa in PRG modus
- Typ het optie-nummer ("1" - "2" - "3" - "4" - ...)
- Typ dan de status van deze nummer ("1" - "2" - "3" - "4" - ...)
- Bevestig met "VOID"

VB, standaard datum formaat is 24u, wij gaan het wijzigen in 12u:

2 : Time Display/Print format	0 : 24-Hour [*]
Note 1)	1 : 12-Hour

- Zet de kassa in PRG modus
- Typ "2"
- Typ dan de status: "1" (wij willen nl 12-uurs aanduiding)
- Bevestig met "VOID"

15) Reset

Er zijn 4 soorten resets beschikbaar:

1. A reset (=terug naar fabrieksinstellingen)

Hou tegelijk de toetsen "C" en "REF/Power" ingedrukt gedurende 3sec.
U hoort dan normaal 2 korte bieptonen en op het display zal een 0 staan.
Geef dan "9999" in. U zal op het display LANGUAGE? zien staan
Alles is nu gewist (alle rapporten, registraties, programmatie, ...)

2. B reset (=alles gewist buiten de taal)

Hou tegelijk de toetsen "C" en "REF/Power" ingedrukt gedurende 3sec.
U hoort dan normaal 2 korte bieptonen en op het display zal een 0 staan.
Geef dan "777" in. Alles, buiten de taal, is nu gewist

3. C reset (=Reset van alle rapporten)

Hou tegelijk de toetsen "C" en "REF/Power" ingedrukt gedurende 3sec.
U hoort dan normaal 2 korte bieptonen en op het display zal een 0 staan.
Geef dan "333" in. Belangrijk hier is dat de programmering NIET zal verwijderd worden!

4. D reset (=gedeeltelijke reset)

Hou tegelijk de toetsen "C" en "REF/Power" ingedrukt gedurende 3sec.
U hoort dan normaal 2 korte bieptonen en op het display zal een 0 staan.
Geef dan "111" in.
Deze reset kan u gebruiken als er zich iets vreemd voordoet met de kassa waardoor de normale gang van zaken belemmerd wordt (vb kassalade opent niet, u drukt op toetsen zonder reactie, ...)
Belangrijk is dat hier GEEN programmering en GEEN rapporten zullen verwijderd worden). Dit is dus een veilige eerste stap mocht er iets aan uw kassa schelen!

5. AFDRUKKEN VAN RAPPORTEN

1) X-RAPPORT

Tussentijds overzicht van transacties. De gegevens wordt na consultatie van dit rapport NIET op nul gezet!

Druk meermaals op "MODE" totdat X op het display verschijnt:

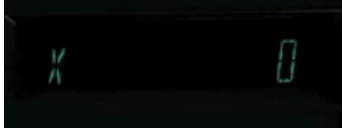

Druk nadien op "TOTAL" om het af te drukken

2) X2-RAPPORT

Kunt u eventueel op een dag door de week printen om een tussenstand van de week te zien. Telt de omzetgegevens van de Z-Rapporten op zonder die gegevens te resetten. U dient voor het printen van een X2-Rapport wel eerst een Z-Rapport te hebben geprint, anders worden die omzetten niet opgeteld bij het X2-Rapport. Dus bijv. maandagavond een Z-Rapport en dinsdag tussendoor een X2-Rapport

Druk meermaals op "MODE" totdat X op het display verschijnt:

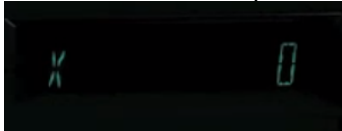

Druk nadien op "99" en dan op "TOTAL" om het af te drukken

3) Z-RAPPORT

Om de dag te sluiten, moet u een Z-rapport afdrukken en bewaren voor uw boekhouding. Belangrijk: Wanneer u een nulzet (Z) rapport neemt, dan worden de afgedrukte gegevens gewist uit de totalen!

Druk meermaals op "MODE" totdat Z op het display verschijnt:

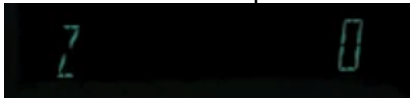

Druk nadien op "TOTAL" om het af te drukken

4) Z2-RAPPORT

Kunt u eventueel aan het einde van de week printen. Telt de omzetgegevens van de Z-Rapporten op en wist de omzetgegevens van de week. U dient voor het printen van een Z2-Rapport wel eerst een Z-Rapport te hebben printen, anders worden die omzetten niet opgeteld bij het Z2-Rapport. Dus bijv. zaterdag eerst een Z-Rapport en direct daarna een Z2-Rapport.

Druk meermaals op "MODE" totdat Z op het display verschijnt:

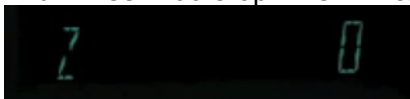

Druk nadien op "99" en "TOTAL" om het af te drukken

5) Print dump rapporten (Geheugen rapporten afdrukken)

- Geheugenrapport van de departementen
 - Zet de kassa in PRG modus
 - Typ "888888"
 - Druk op "TOTAL"
 - Nu gaat de kassa een rapport afdrukken van alle geprogrammeerde artikelgroepen (*)
- Geheugenrapport van de PLU's
 - Zet de kassa in PRG modus
 - Druk op "PLU"
 - De kassa zal een rapport afdrukken van alle geprogrammeerde artikels (*)
- Geheugenrapport van alle systeemopties
 - Zet de kassa in PRG modus
 - Typ "999999"
 - Druk op "TOTAL"
 - De kassa zal een rapport afdrukken van alle systeemopties (*)

(*) Op de rapporten ziet u steeds "GT" verschijnen. GT staat voor "Grand Total" en is de som van al uw transacties. Dit is louter informatief. Sommige klanten wensen de GT niet op hun ticket te hebben.

Om de GT niet te laten verschijnen doet u dit:

- 1) zet de kassa met de MODE toets op PRG stand
- 2) voer via de numerieke toetsen: "451" in
- 3) druk op VOID

6. PRAKTIJKVOORBEELD

Klant wil het volgende:

KOPREGEL 1: ACROPAQ

KOPREGEL 2: ASSESTEENWEG 117/9

KOPREGEL 3: 1740 TERNAT

KOPREGEL 4: 025310000

VOETREGEL 1: BEDANKT & TOT ZIENS

DEPARTEMENTEN:

DEP1: KRANTEN → 0% BTW → GEEN VASTE PRIJS

DEP2: BROOD → 6% BTW → VASTE PRIJS 2 EUR

DEP3: FRUIT → 6% BTW → GEEN VASTE PRIJS

DEP4: SOUVENIR → 21% BTW → GEEN VASTE PRIJS

DEP5: SODA → 21% BTW → VASTE PRIJS 1,5 EUR

ACTIE:

1. Programmeer de voet -en kopteksten
2. Programmeer de 5 departementsnamen
3. Maak de 3 BTW tarieven aan
 - BTW1 → 0%
 - BTW2 → 6%
 - BTW3 → 21%
4. Koppel nu de departementen aan de corresponderende BTW-tarieven:
 - DEP1 → BTW tarief 1 (=0%) → geen vaste prijs
 - Met de MODE toets, zet de kassa op PRG modus
 - Geef in "001" (voor BTW1)
 - Druk op "CHECK"
 - Geef in "000" (geen vaste prijs)
 - Druk op DEP1
 - DEP2 → BTW tarief 2 (=6%) → vaste prijs 2 EUR
 - Met de MODE toets, zet de kassa op PRG modus
 - Geef in "002" (voor BTW2)
 - Druk op "CHECK"
 - Geef in "200" (voor 2 euro)
 - Druk op DEP2
 - DEP3 → BTW tarief 2 (=6%) → geen vaste prijs
 - Etc ...
 - DEP4 → BTW tarief 3 (=21%) → geen vaste prijs
 - DEP5 → BTW tarief 3 (=21%) → vaste prijs 1,5 EUR

SITUATIE:

Er komt een klant aan en die koopt een krant van 2 EUR en een frisdrank (=dep 5, soda's)

- Zet de kassa op REG
- Typ "200" voor de krant (=2,00 EUR) | Druk op "DEP1"
- Direct nadien "DEP5"
- Druk op "SUB TOTAL", de klant moet dus 3,50 EUR betalen
- Klant geeft 5 EUR, duw op "500" en dan op "TOTAL" + geef de klant 1,5 EUR terug (zie wisselgeld op kassaticket)

Stel nu, de klant koop 5 kranten en 3 frisdranken

- Zet de kassa op REG

- Typ "5" voor het aantal kranten
- Druk op "X/TIME"
- Typ "200" voor de krant (=2,00 EUR) | Druk op "DEP1"
- Typ "3" voor het aantal frisdranken
- Druk op "X/TIME"
- Direct nadien "DEP5"
- Druk op "SUB TOTAL", de klant moet dus 14,50 EUR betalen
- Klant geeft 20 EUR, duw op "2000" en dan op "TOTAL" + geef de klant 5,5 EUR terug (zie wisselgeld op kassaticket)

Stel nu, de klant koop 5 kranten en 3 frisdranken en we geven hem een korting van 10% op de kranten

- Zet de kassa op REG
- Typ "5" voor het aantal kranten
- Druk op "X/TIME"
- Typ "200" voor de krant (=2,00 EUR) | Druk op "DEP1"
- Typ "10" en op "%" voor de 10% korting
- Nadien doen we gewoon voort, typ "3" voor het aantal frisdranken
- Druk op "X/TIME"
- Direct nadien "DEP1"
- Druk op "SUB TOTAL", de klant moet dus 13,50 EUR betalen
- Klant geeft 20 EUR, duw op "2000" en dan op "TOTAL" + geef de klant 6,5 EUR terug (zie wisselgeld op kassaticket)

Stel nu, klant komt terug met een artikel van DEP5, met een waarde dus van 1,5 EUR

- Zet de kassa op REG
- Druk op "REF" (van REFund)
- Doe dan wat u normaal zou doen om hetzelfde te verkopen, dus druk op DEP5
- Nadien op "TOTAL" en geeft u 1,5 EUR terug

7. FAQ

1. Kassa geeft melding 'PAPIER OP'
Plaats rol en druk dan op 'C'
2. Kan de kassalade worden geopend zonder verkoop ?
Ja, 2 manieren, zie hieronder voor de manuele hefboom
Of via de toets 'No Sale' → 
3. Wat te doen indien de lade niet open gaat (in geval van stroompanne ofzo) ?
Onderaan is er een manuele hefboom waarmee u deze kan openen



Opgepast: De kassalade mag dan niet gesloten zijn met de sleutel!

4. Kan de kassa zonder de batterijen gebruikt worden ?
Ja hoor, maar dan wel opgepast als u s'nacht de stroom afzet of als er een stroompanne is van > 30 min. De kassa zal dan helaas gereset worden en moet u de programmering weer helemaal herbeginnen!
5. Kan ik het GT (Grand Total) niet laten afdrucken op het Z rapport ?

Zet de kassa in PRG modus
Toets in: 211, VOID, 451, VOID

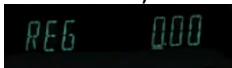
6. Kan de bonprinter worden uit en aangezet ?
Ja, je kan deze standaard afzetten
Moest de klant dan toch nadien een kassabon vragen, kan u deze steeds manueel afdrucken door na de transactie NOG eens op TOTAL te drukken (dit zal de laatste transactie afdrucken)
Om de bonprint af te zetten, drukt u op  U merkt dan dat er een klein streepje verschijnt onder de 1^e nul: 
7. Klant wil het aantal klanten na elk Z-rapport op 0 hebben:

```
[ TOTAL ]
*****
* YOUR RECEIPT *
* THANK YOU *
*****
14-07-2013 13:03 -> TIME
Z-1 0002 -> CONSECUTIVE NUMBER
DEPT 01 0001 -> Z1 COUNTER
        32 -> ITEM COUNTER
        €67,9071 -> DEPT 1 SALES TOTAL (TAX 1)
```

Er bestaat een systeemoptie om dit te resetten na elk Z-rapport:

20 : Consecutive# reset after Z1 report activity

0 : Inactive [*]

1 : Active



Voor het te activeren moet u dus de kassa op PRG modus zetten

→ Typ "20"

→ We zetten hem actief: "1"

→ Bevestigen met "VOID"

8. Kassarol gaat niet meer vooruit / Wanneer op de FEED wordt gedrukt, maakt de kassa een raar geluid en het papier beweegt niet:

Reden is dat er 'iets' in de tandwieljes is geraakt die het papier moeten laten lopen:



De oplossing is om even met een platte schroevendraaier de tandwieljes te laten draaien en zo hopelijk het vuiltje dat ertussen zit eruit te draaien

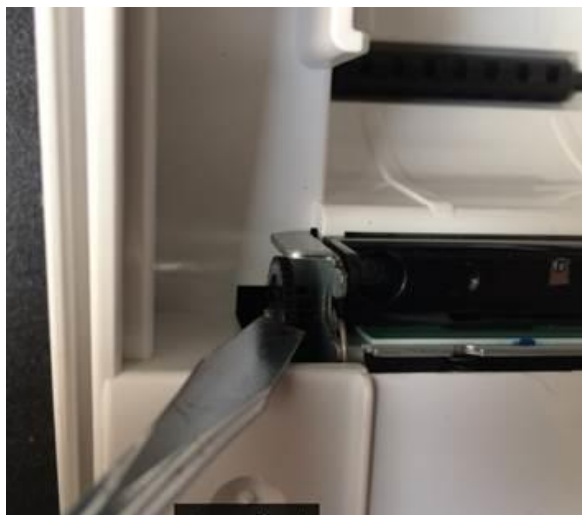

Nadien ook met wat perslucht ertussen en klaar is kees